

断面図

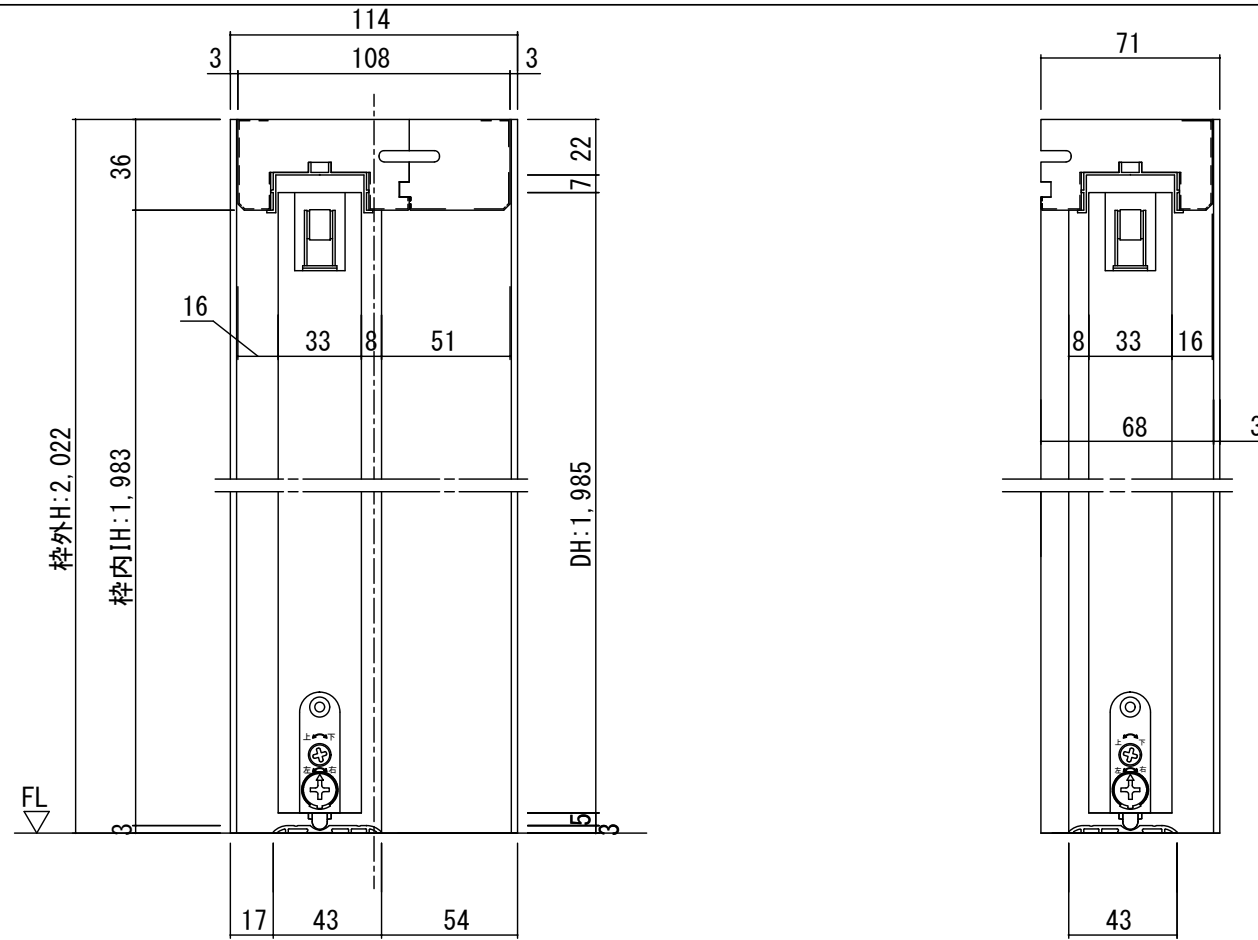

正面図

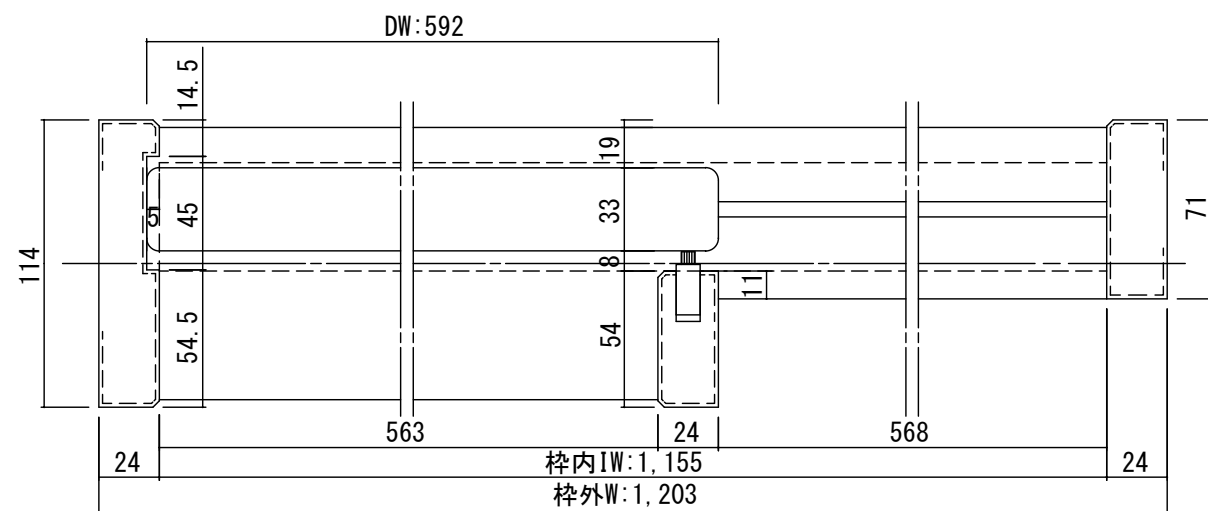
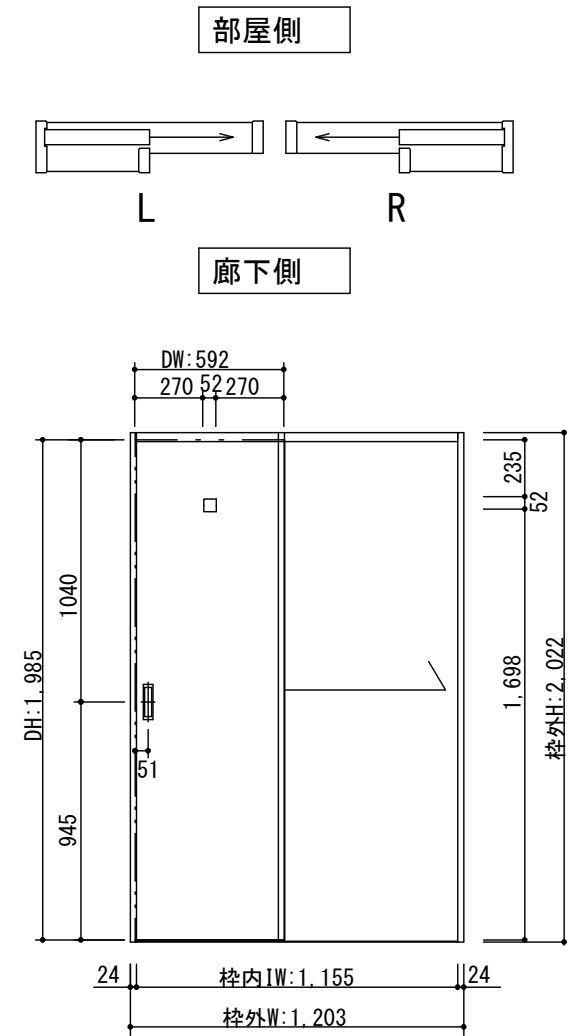

製品仕様欄

名称 / Title		片引き戸
扉	品番	T2HMTN11□□
	デザイン	MT
	表面材	MDF/特殊化粧シート
	付属部材	引き手(HKT001)・調整戸車・ブレキ・ソフトクローズ
枠	品番	T1HF1N11□□
		MDF/オレフィンシート
		ブレキ受け・他
敷居	品番	ALH001
		アルミ直引きレール

開口記号	備 考	建具幅 D W	内法 I W	枠外 W	建具高 D H	内法 I H	枠外高 H
		592	1155	1203	1985	1983	2022

Ti GRAN

第 1 版		改定履歴 / History	承認	検 図	作成	縮 尺 / Scale	件 名 / Subject
制定日	2014.04.21					断面図 正面図	図 番 / No.
改定日						1/3 1/30	種 別 / Drawing 承認図